

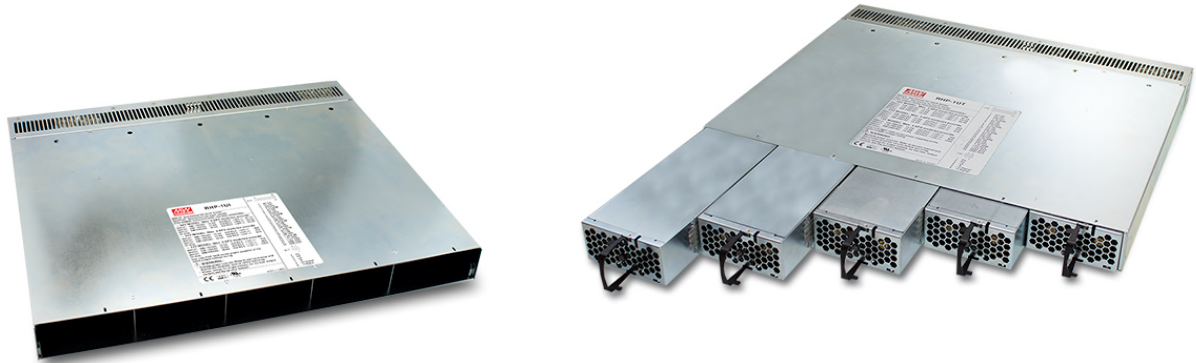

Rack Dimension

L	*	W	*	H	
365	*	440	*	44 (1U)	mm
14.4	*	17.3	*	1.73(1U)	inch



■ 特性:

- 国际通用全范围交流输入
- 1U高度19英寸机架, 适合安装5台1600W模块进行均流, 总功率可达8000W
- 输出电压和输出电流可调
- 支持热插拔
- PMBus串行通信(可选CANBus协议)
- 5年保固

■ 应用:

- 分布式电源体系结构系统
- 无线/通信解决方案
- 电动汽车或海洋充电器
- 直流UPS或应急备份
- 废水处理系统
- 电解系统

■ 全球交易品项识别码

MW搜寻: <http://www.meanwell.com.cn/serviceGTIN.aspx>

■ 描述:

RHP-1U电源系统及RHB-1U充电系统是采用1U低高型机架分布式电源之完整方案, 适用于单机可达1600W之单体: RCP-1600前端整流器(或电源供应器)及RCB-1600充电模块。因设计有主动式并联功能, 整流器或充电器搭配单层19寸机架式机箱RHP-1U时可提供高达8000W之功率; 整流器堆栈三层时更可提供24000W功率。

■ 机型编码:

支架:

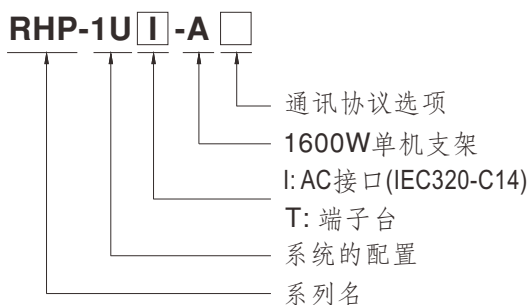

整个系统:

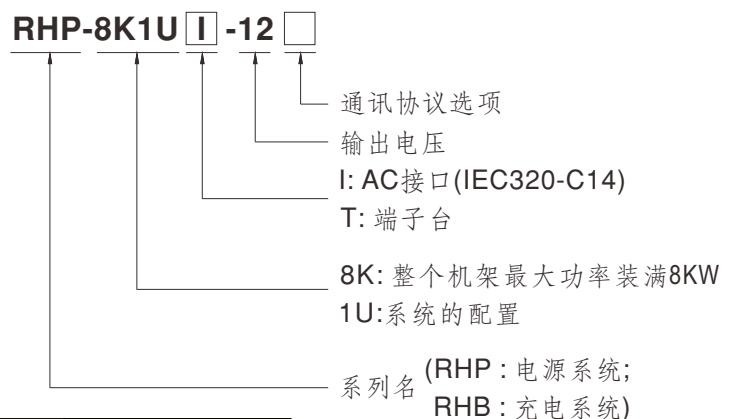

型号	通讯协议	备注
Blank	PMBus 协议	标准品
CAN	CANBus 协议	可选购



1600~8000W 1U分布式电源/充电系统 RHP-1U机架系统

电气规格 - 支架系统

机型		RHP-8K1U □ -12	RHP-8K1U □ -24	RHP-8K1U □ -48
输出	模块	RCP-1600-12	RCP-1600-24	RCP-1600-48
	支架	RHP-1UI-A或RHP-1UT-A		
	输出电压	12V	24V	48V
	最大输出电流	625A	335A	167.5A
	最大输出功率 备注5	7500W	8040W	8040W
输入	电压范围 备注6	90 ~ 264VAC 127 ~ 370VDC		
	频率范围	47 ~ 63Hz		
	单机交流电流(Typ.)	14A/115VAC 8A/230VAC	15A/115VAC 8.5A/230VAC	15A/115VAC 8.5A/230VAC
	单机漏电流 备注8	<1.5mA / 230VAC		
功能	输出电压调整(PV)	输出电压可以在40 ~ 125%额定输出电压范围内调整(12V为60~125%),请参考功能手册		
	输出电流调整(PC)	输出电流可以在20 ~ 100%额定输出电流范围内调整,请参考功能手册		
	遥控开关	通过电子信号或干触点 电源启动:短路 电压关闭:开路		
	遥感	可补偿线压降达0.5V,		
	辅助电源	5V @ 0.3A, 12V @ 0.8A		
	故障信号	T-Alarm, AC-OK和DC-OK隔离TTL信号输出		
环境	工作温度	-30 ~ +70°C (请参考"减额曲线")		
	工作湿度	20 ~ 90%无冷凝		
	存储温度、湿度	-40 ~ +85°C, 10 ~ 95% RH		
	温度系数	±0.03%/°C (0 ~ 50°C)		
	耐振动	10 ~ 500Hz, 2G 10分钟/周期, X、Y、Z轴各60分钟		
	安规和电磁兼容 (备注4)	安全规范	UL62368-1, CAN/CSA C22.2 No.62368-1, TUV BS EN/EN62368-1, EAC TP TC 004认证通过	
耐压		I/P-O/P:3KVAC I/P-FG:2KVAC O/P-FG:1.5KVAC(12V为0.5KVAC)		
绝缘阻抗		I/P-O/P, I/P-FG, O/P-FG:100M Ohms / 500VDC / 25°C / 70% RH		
电磁兼容发射		参数	标准	测试等级/备注
		Conducted	BS EN/EN55032 (CISPR32)	Class B
		Radiated	BS EN/EN55032 (CISPR32)	Class A
		Harmonic Current	BS EN/EN61000-3-2	Class A
		Voltage Flicker	BS EN/EN61000-3-3	-----
电磁兼容抗扰度		BS EN/EN55035, BS EN/EN61000-6-2		
		参数	标准	测试等级/备注
		ESD	BS EN/EN61000-4-2	Level 3, 8KV air; Level 2, 4KV contact
		Radiated	BS EN/EN61000-4-3	Level 3
		EFT / Burst	BS EN/EN61000-4-4	Level 3
		Surge	BS EN/EN61000-4-5	Level 4, 2KV/Line-Line 4KV/Line-Earth
	Conducted	BS EN/EN61000-4-6	Level 3	
	Magnetic Field	BS EN/EN61000-4-8	Level 4	
	Voltage Dips and Interruptions	BS EN/EN61000-4-11	>95% dip 0.5 periods, 30% dip 25 periods, >95% interruptions 250 periods	
其它	尺寸	支架:365*482.6*44(L*W*H, 有安装支架); 365*440*44(L*W*H, 无安装支架)		
	包装	5.5Kg; 3pcs/17.5Kg/2.11CUFT		
备注	<p>1. 如未特别说明, 所有规格参数均在输入为230VAC、额定负载、25°C环境温度下进行量测。</p> <p>2. 纹波和噪声测量方法: 使用一条12"双绞线, 同时终端要并联0.1uf和47uf的电容, 在20MHZ带宽下进行量测。</p> <p>在超过一台整机并联操作下, 若轻负载使用情况时, 有可能输出纹波大于规格值, 只要负载大于5%则输出纹波将恢复正常。</p> <p>3. 精度: 包含设定误差、线性调整率和负载调整率。</p> <p>4. 电源应视为系统内元件的一部分, 所有的EMC测试都将测试样品安装在一个厚度1mm, 长720mm*宽360mm的金属铁板上测试。</p> <p>电源需结合终端设备进行电磁兼容相关确认。有关EMC测试操作指导, 请参阅“组件电源供应器的EMI测试”。(在明纬网站http://www.meanwell.com)</p> <p>5. 所有RCP-1600模块的输出须并联连接在架子里。</p> <p>6. 低输入电压情况下需减额输出, 具体请参考减额曲线图。</p> <p>7. 因为元件参数误差, 当满载并联使用时有些电源可能达到过载保护点而轮流进入过载保护, 如果并联使用时出现过载保护现象, 建议将总输出电流下降10%。</p> <p>8. 整系统漏电流依置入充电器数量而定。</p> <p>9. 当海拔高度超过2000米(6500英尺)时, 无风扇机型环境温度依每3.5°C/1000m比例下降, 有风扇机型环境温度依每5°C/1000m比例下降。</p> <p>※ 产品免责声明: 详细请参阅http://www.meanwell.com.cn/serviceDisclaimer.aspx</p>			



1600~8000W 1U分布式电源/充电系统 RHP-1U机架系统

电气规格 - 充电系统

机型		RHB-8K1U□-12	RHB-8K1U□-24	RHB-8K1U□-48
输出	模块	RCB-1600-12	RCB-1600-24	RCB-1600-48
	支架	RHP-1UI-A或RHP-1UT-A		
	脉充电电压(Vboost)(缺省)	14.4V	28.8V	57.6V
	浮充电电压(Vboost)(缺省)	13.8V	27.6V	55.2V
	电流范围	0~500A	0~275A	0~137.5A
输入	电压范围 备注2	90~264VAC 127~370VDC		
	频率范围	47~63Hz		
	单机交流电流(Typ.)	14A/115VAC 8A/230VAC	15A/115VAC 8.5A/230VAC	15A/115VAC 8.5A/230VAC
	单机漏电流 备注5	<1.5mA / 230VAC		
功能	输出电压调整(PV)	输出电压可以在75~125%额定输出电压范围内调整,请参考功能手册		
	输出电流调整(PC)	输出电流可以在20~100%额定输出电流范围内调整,请参考功能手册		
	遥控开关	通过电子信号或干触点 电源启动:短路 电压关闭:开路		
	辅助电源	5V @ 0.3A, 12V @ 0.8A		
	故障信号	隔离TTL信号输出,请参考功能手册		
环境	温度补偿	-3mV / °C / cell / (12V = 6 cells ; 24V = 12 cells ; 48V = 24 cells)		
	工作温度	-30~+70°C (请参考"减额曲线")		
	工作湿度	20~90%无冷凝		
	存储温度、湿度	-40~+85°C, 10~95% RH		
	温度系数	±0.03%/°C (0~50°C)		
安规和电磁兼容 (备注4)	耐振动	10~500Hz, 2G 10分钟/周期, X、Y、Z轴各60分钟		
	安全规范	UL62368-1, TUV BS EN/EN62368-1, EAC TP TC 004认证通过		
	耐压	I/P-O/P:3KVAC I/P-FG:2KVAC O/P-FG:1.5KVAC(12V为0.5KVAC)		
	绝缘阻抗	I/P-O/P, I/P-FG, O/P-FG:100M Ohms / 500VDC / 25°C / 70% RH		
	电磁兼容发射	符合BS EN/EN55032 (CISPR32) Conduction Class B, Radiation Class A ; BS EN/EN61000-3-2,-3, EAC TP TC 020		
其它	电磁兼容抗扰度	符合BS EN/EN61000-4-2,3,4,5,6,8,11, BS EN/EN61000-6-2 (BS EN/EN50082-2), BS EN/EN55035, A级重工业等级, EAC TP TC 020		
	尺寸	支架:365*482.6*44(L*W*H, 有安装支架); 365*440*44(L*W*H, 无安装支架)		
备注	包装	5.5Kg; 3pcs/17.5Kg/2.11CUFT		
	备注	1. 如未特别说明,所有规格参数均在输入为230VAC、额定负载、25°C环境温度下进行量测。 2. 低输入电压情况下需减额输出,具体请参照减额曲线图。 3. 电源应视为系统内元件的一部分,所有的EMC测试都将测试样品安装在一个厚度1mm,长720mm*宽360mm的金属铁板上测试。 电源需结合终端设备进行电磁兼容相关确认。有关EMC测试操作指导,请参阅“组件电源供应器的EMI测试”。(在明纬网站 http://www.meanwell.com) 4. 所有RCB-1600模组的输出须并联连接在架子里。 5. 整系统漏电流依置入整流器数量而定。 6. 当操作海拔高于2000米(6500ft)时,无风扇型操作环境需调降3.5°C/1000米,有风扇型操作环境需调降5°C/1000米。 ※ 产品免责声明:详细请参阅 http://www.meanwell.com.cn/serviceDisclaimer.aspx		

功能手册

1. 线压降补偿(仅电源系统)

1.1 遥感

内建线压降补偿线路, 最多可补偿线压降达0.5V

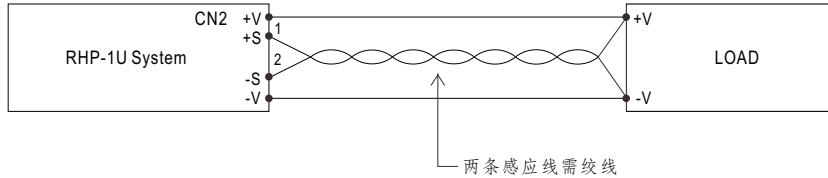

1.2 本地侦测

注意:若未使用遥感功能,+S,-S必须分别与+V,-V连接以获取准确的输出电压值

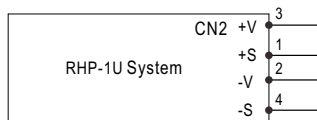

2. 输出电压调整(或PV/ 远程电压调整 / 远程调整 / 裕量调整 / 动态电压调整)

※除了通过内部电位器调整, 输出电压还可以通过外部电压调整

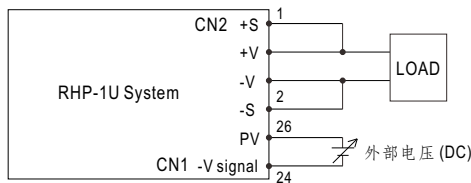

+S & +V, -S & -V也需连接到CN1.(仅电源系统)

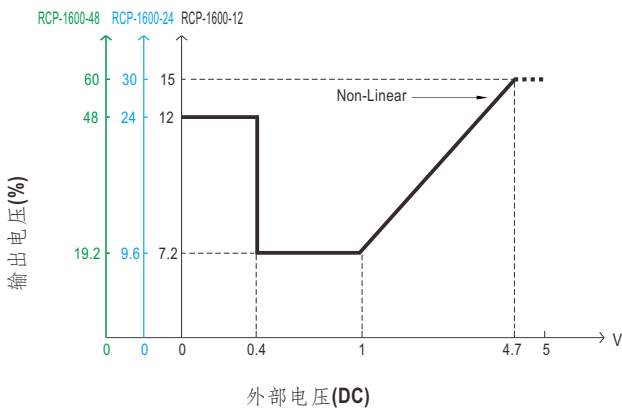
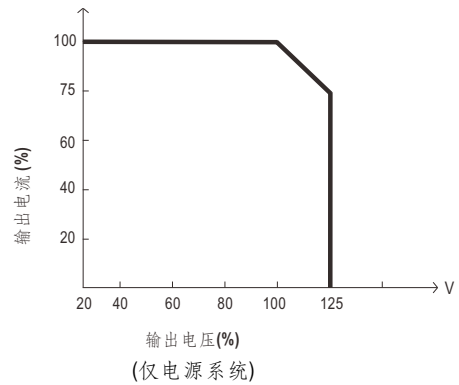

© 仅电源系统

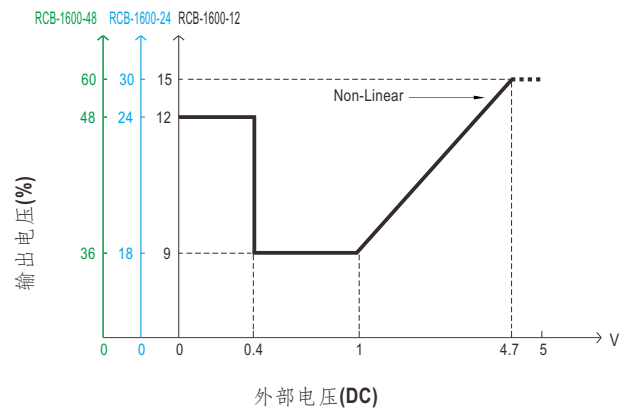

© 仅充电系统

3. 输出电流值调整(或PC / 远程电流调整 / 动态电压调整)

※输出电流值可以通过外部电压调整到额定电流的20~100%

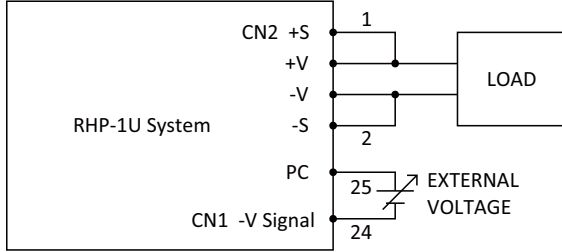

+S & +V, -S & -V也需要连接到CN1. (仅电源系统)

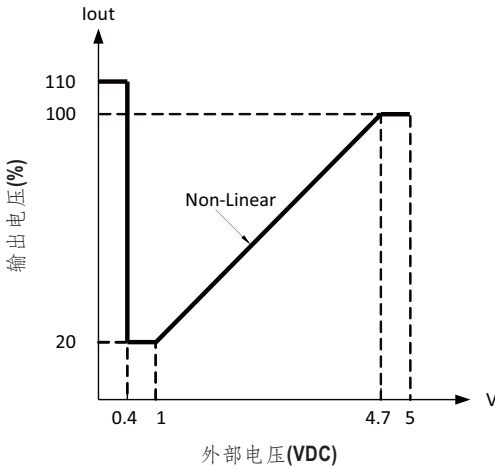

◎ 仅电源系统

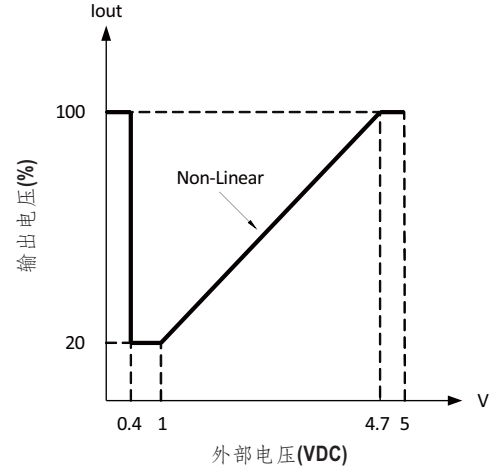

◎ 仅充电系统

4. 遥控开关

通过“遥控开/关”功能可以单独或随其他单元控制电源的开/关

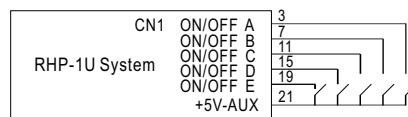
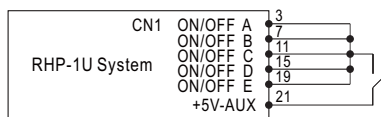

在ON/OFF和+5V-AUX之间	输出
SW Open	OFF
SW Short	ON

5. PMBus通信接口

※ RCP-1600/RCB-1600支持PMBus Rev. 1.1版,其最大速度可达100KHz,允许信息的读入,状态监控以及输出的修正. 详细请参考安装手册.

■ 机构尺寸(机架系统)

机壳型号: 242A 单位:mm

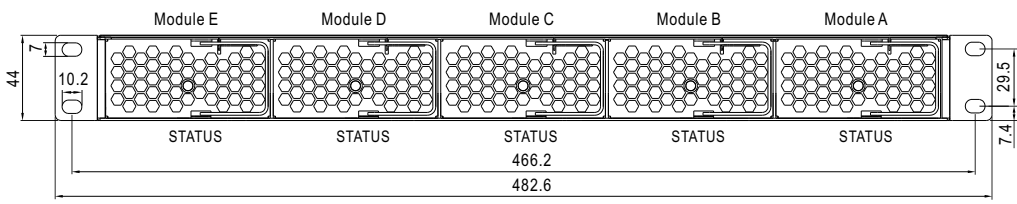
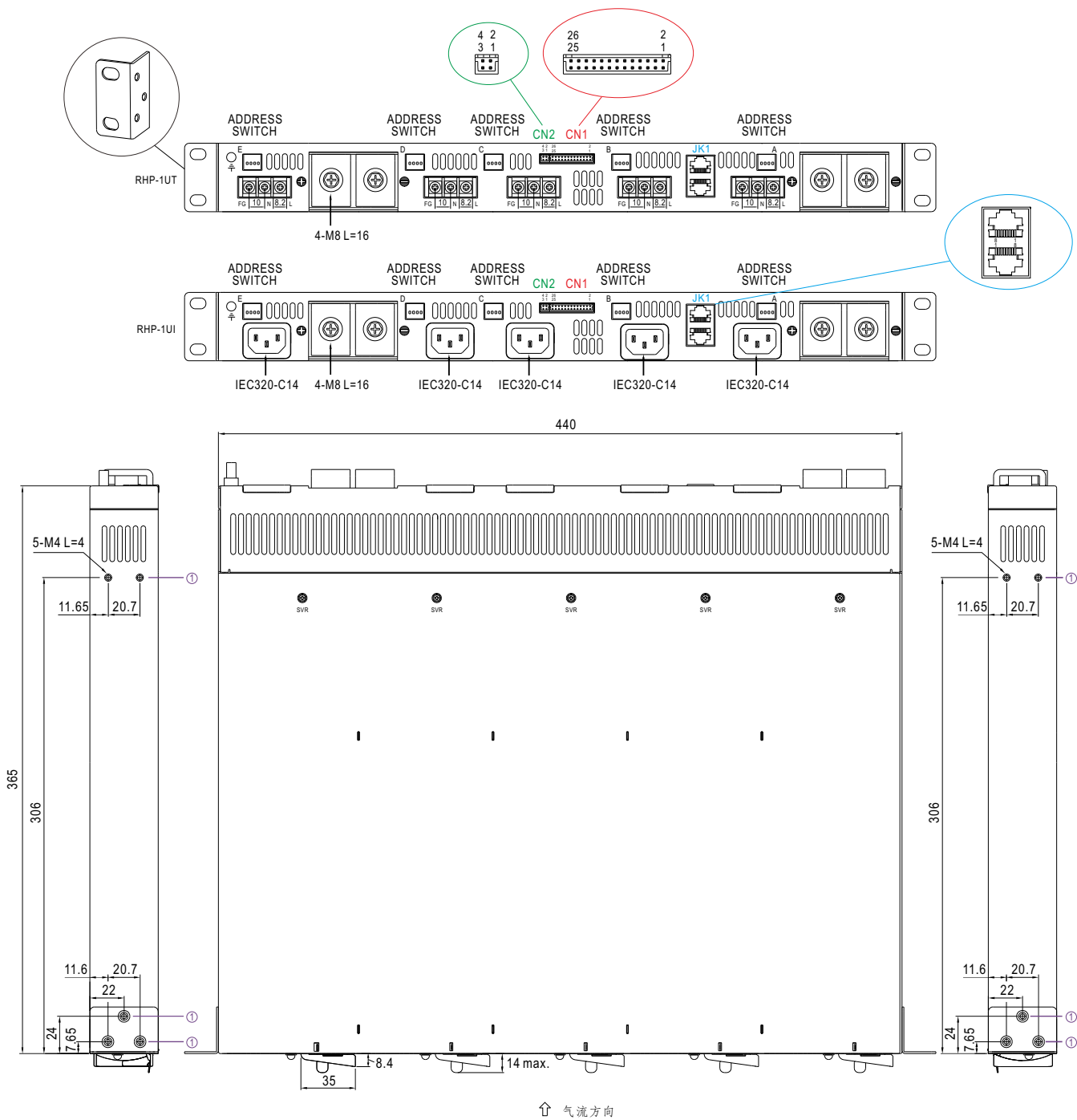

※ 安装指导

孔编号	推荐螺丝型号	最大穿透深度L	推荐安装扭矩
①	M4	4mm	7~10Kgf-cm

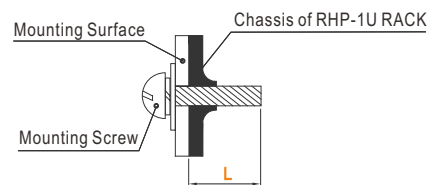

※ LED指示灯& 功能pin脚的相应信号

◎ 电源系统

LED	描述
● 绿色	电源功能正常
● 红色	当不正常状态(过温保护,过载保护,风扇失效和充电超时)出现时,LED灯持续红色
● 红色(闪烁)	当充电器内部温度达60℃时LED灯将以红灯闪烁。在此状况下,充电器仍正常工作而尚未进入OTP。(同时,警报信号将透过PMBus接口送出)

◎ 充电系统

LED	描述
● 绿色	浮充(3阶段)
● 橙色	充电中(1阶段或2阶段)
● 红色	当不正常状态(过温保护,过载保护,风扇失效和充电超时)出现时,LED灯持续红色
● 红色(闪烁)	当充电器内部温度达60℃时LED灯将以红灯闪烁。在此状况下,充电器仍正常工作而尚未进入OTP。(同时,警报信号将透过PMBus接口送出)

※ 连接器脚位定义(CN1): HRS DF11-26DP-2DS

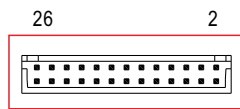

配套端子	HRS DF11-26DS或同等品
端子	HRS DF11-**SC或同等品

Pin脚编号	功能	描述
1,5,9,13,17	AC-OK	高电平信号(3.5~5.5V):当输入电压 $\geq 87V_{rms}$. 低电平信号(-0.5~0.5V):当输入电压 $\leq 75V_{rms}$. 输出最大源电流为10mA.(备注2)
2,6,10,14,18	DC-OK	电源系统: 高电平信号(3.5~5.5V):当 $V_{out} \leq 80\% \pm 5\%$. 低电平信号(-0.5~0.5V):当 $V_{out} \geq 80\% \pm 5\%$. 输出最大源电流为10mA.(备注2)
		充电系统 高电平信号(3.5~5.5V):当 $V_{out} \leq 8V/16V/32V \pm 1V$. 低电平信号(-0.5~0.5V):当 $V_{out} \geq 8V/16V/32V \pm 1V$.输出最大源电流为10mA.(备注2) DC OK与电池低压保护有关
3,7,11,15,19	Remote ON-OFF	每个单元可以通过电子信号或者开/关和+5V-AUX之间的干接点控制输出(备注2) 短路(4.5~5.5V):电源开;开路(0~0.5V):电源关;最大输出电压为5.5V.
4,8,12,16,20	T-ALARM	高电平信号(3.5~5.5V):当内部温度超过温度警报限制,或风扇失效 低电平信号(-0.5~0.5V):当内部温度正常或风扇正常工作时,输出最大源电流为10mA(备注2)
21	+5V-AUX	对GND-AUX的辅助输出电压为4.5~5.5V,最大负载电流是0.3A. 该输出端接有冗余二极管,且不受ON/OFF信号控制
22	GND-AUX	辅助输出电压GND.该信号回路与主输出(+V&-V)是隔离的
23	+12V-AUX	对GND-AUX的辅助输出电压为10.8~13.2V,最大负载电流是0.8A. 该输出端接有冗余二极管,且不受ON/OFF信号控制
24	-V(Signal)	输出电压正极信号,仅做某些功能参考,不能直接连接负载
25	PC	连接输出电流调整,电流可以在其定义的范围内调整(备注1)
26	PV	连接输出电压调整,电压可以在其定义的范围内调整(备注1)

备注1:非隔离信号,参考输出端子(-V).

备注2:隔离信号,参考GND-AUX.

※ 连接器脚位定义(CN2): HRS DF11-4DP-2DS

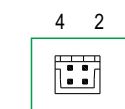

配套端子	HRS DF11-4DS或同等品
端子	HRS DF11-**SC或同等品

◎ 电源系统

1	+S	感应信号+,+S连到负载的正端,+S,-S应使用绞线以最大程度减小杂讯的影响,最大线压降可补偿到0.5V.
2	-S	感应信号-,+S连到负载的正端,+S,-S应使用绞线以最大程度减小杂讯的影响,最大线压降可补偿到0.5V.
3	+V(Signal)	输出电压正极信号,仅做电压信号,不能直接连接负载
4	-V(Signal)	输出电压负极信号,仅做电压信号,不能直接连接负载

◎ 充电系统

1	RTH+	温度感应与温度补偿功能有关
2	RTH-	
3,4	NC	没有使用

※ 连接器脚位定义(JK1) : RJ45 8 positions

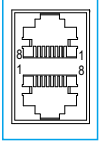

引脚编号	功能	描述
1,2	DA,DB	作为并联控制的微分数字信号(备注1)
3	-V(signal)	输出电压负极. 用于并联控制, 不能直接连接到负载端
4	CONTROL	使用PMBus接口进行遥测开/关控制(备注2)
5	NC	保留以备将来用
6	SDA	PMBus机型: 使用在PMBus接口的串联时钟(备注2)
	CANH	CANBus机型: 使用在CANBus接口的数据线(备注2)
7	SCL	PMBus机型: 使用在PMBus接口的串联数据(备注2)
	CANL	CANBus机型: 使用在CANBus接口的数据线(备注2)
8	GND-AUX	辅助输出电压GND, 该信号回路与主输出(+V & -V)是隔离的

备注1: 非隔离信号, 参考输出端子(-V).

备注2: 隔离信号, 参考GND-AUX.